

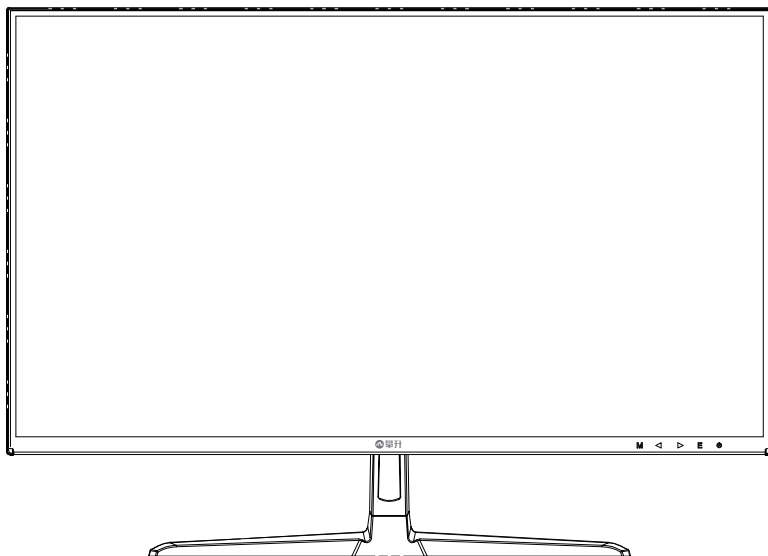

显示器产品手册

烈火龙E3M-Y



www.ipason.com

Ver: 1.0

目录

A. 注意事项

- 03. 预防措施
- 04. 预防措施
- 05. 包装清单、安装说明
- 06. 控制和连接

B. 操作说明

- 07. 一般说明
- 07. 外部控制
- 08. OSD设定
- 15. 即插即用

C. 技术支持 (FAQ)

- 17. 技术支持
- 18. 规格
- 19. 规格
- 21. 中国大陆RoHS

D. 保修服务条例

- 22. 保修服务条例
- 25. 售后服务流程
- 26. 售后服务登记卡

A

B

C

D

注意事项

- 1 不能安装在阳光直射或产生热量的旁边，如电器、热水器。否则可能会导致触电，火灾故障等。



- 2 如果发生故障，请勿自行拆卸，可能导致无法修复。



- 3 安装在通风良好阴凉的地方，不要安装在潮湿或容易溅水的地方。



- 4 在雷电期间，请将电源线和信号线拔出，断开跟显示器的连接。



- 5 请勿用湿手触摸电源插头，存在触电危险，如果有水或灰尘，可将其彻底擦拭干净。



- 6 不要强烈按压或扭曲显示器表面。



注意事项

7

请注意，不要让金属或易燃材料与显示器接触。



8

如果清洁显示器，请使用专用喷雾、清洁液擦拭，不能使用有腐蚀的化学物品。



9

显示器后壳有块状开孔的通风口，保证显示器正常散热，不能有异物堵塞和覆盖。



10

长时间不使用，请断开显示器电源。



11

在正常使用中，请勿拔下电源，可能会导致显示器电击损坏。



12





请使用仅限计算机标准的安全插座，保证良好接触，防止漏电或出现故障。

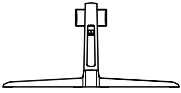

A

预防措施

包装清单

 <p>液晶显示器</p>	 <p>立柱及底座</p>	 <p>售后服务流程卡</p>
 <p>适配器</p>	 <p>底座螺钉</p>	 <p>DP 信号线</p>

安装说明

(1) 取出立柱，线束及底座按箭头顺序方向装好。

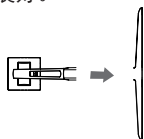

(2) 取出手拧螺丝固定底座与立柱

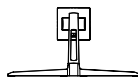

(3) 安装立柱及底座组件到显示器上

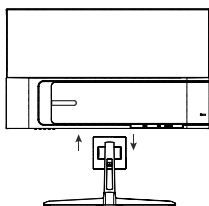

(4) 立放显示器

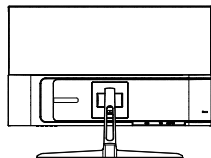

说明:

安装: 从包装箱取出支架及显示器，如图1、2将支架及底座安装好并锁紧，如图3将底座安装在显示器上，如图4安装完成。

拆卸: 将机器放平在珍珠棉上，按下机身弹性按钮，拆下支架（如图3），将底座螺丝卸下拆下底座（如图2），即完成拆卸。

注: 显示器在安装或拆卸必须平放在珍珠棉上，确保受力均匀，避免受力不均导致损坏。

电源:

1. 确认使用的适配器是否符合您所在地区的标准。
2. 该液晶显示器有较宽的电源工作范围, 可使用于100/120V或100/240VAC地区(无需用户调节)。

控制和连接

信号线连接:

把信号线接PC的显示卡输出口, 一端接显示器输入口

电源线连接:将电源适配器一端插到显示器DC输入口, 适配器插到电源插座。

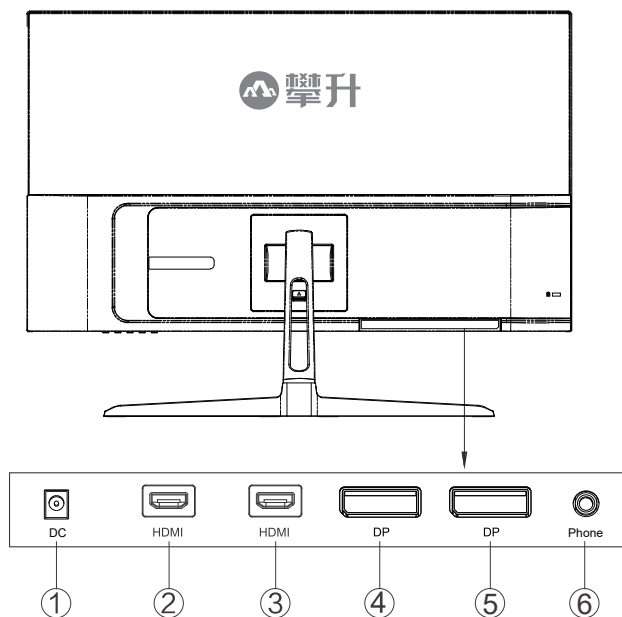

接口部件说明 :

①	DC线插孔
②	HDMI线插孔
③	HDMI线插孔
④	DP线插孔
⑤	DP线插孔
⑥	Phone线插孔

操作说明

一般说明

按电源开关即可开关显示器。通过调节其他功能按键，可以得到您需要的画面。

1. 接好电源线。
2. 将信号线接到PC显卡。
3. 打开电源开关开机，电源指示灯亮。

外部控制

按键操作方向是指当屏幕面向你的时候，请参照下图及表格。

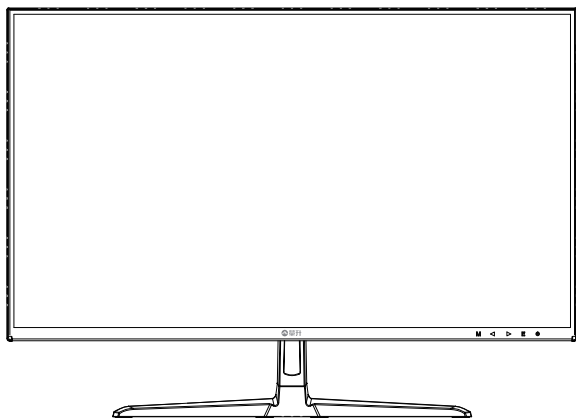

按键说明：

M	确认/菜单
◀	情景模式/-
▶	亮度/+
E	退出/准星
⏻ 短按	显示器开关机

OSD设定

确认/菜单

激活OSD菜单或功能调整确认。

情景模式/-

当OSD菜单处于关闭状态时，按“◀”键以打开情景模式切换界面。

当OSD菜单处于打开状态时，按“◀”可选择下一项或减少参数。

亮度/+

当OSD菜单处于关闭状态时，按“▶”键打开亮度调整界面。

当OSD菜单处于打开状态时，按“▶”可选择上一项或增加参数。

退出/准星

当OSD菜单处于关闭状态时，按“E”进入准星选择。当OSD菜单处于打开状态时，按“E”返回上一级菜单，连续按“E”将退出菜单。

显示器开关

短按电源键打开显示器/短按关闭显示器。



输入	DP (1)	切换到DP (1) 信号 (1.2版本)
	DP (2)	切换到DP (2) 信号 (1.2版本)
	HDMI (1)	切换HDMI 1 信号 (2.0版本)
	HDMI (2)	切换HDMI 2 信号 (2.0版本)



亮度\对比度	亮度	0-100亮度调节
	对比度	0-100对比度调节
	动态对比度	动态对比度 开/关

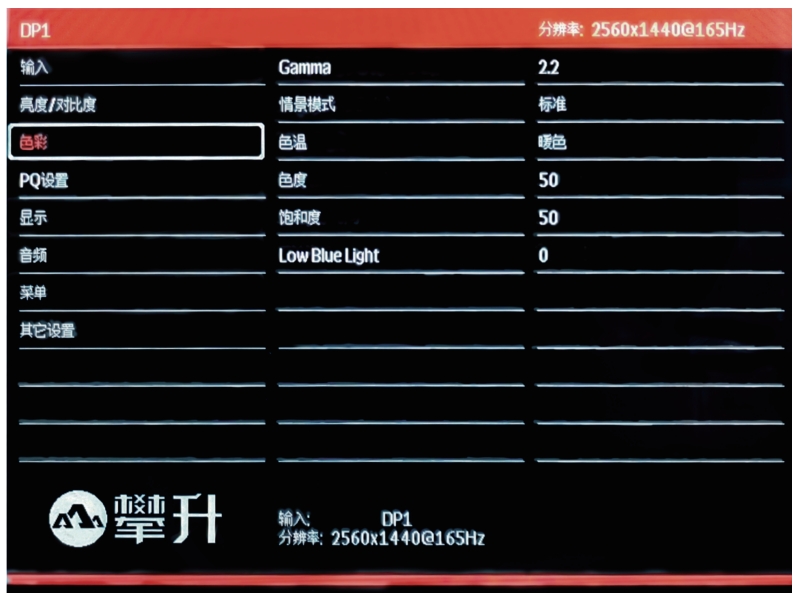

色彩	Gamma	切换版本: 1.8 2.0 2.2 2.4 2.6
	情景模式	切换情景模式: 标准、RTS、FPS、游戏、电影、图片
	色温	色温切换: 标准、冷色、用户、暖色
	色度	0-100色温调节
	饱和度	0-100饱和度调节
	Low Blue Light	0-100低蓝光调节

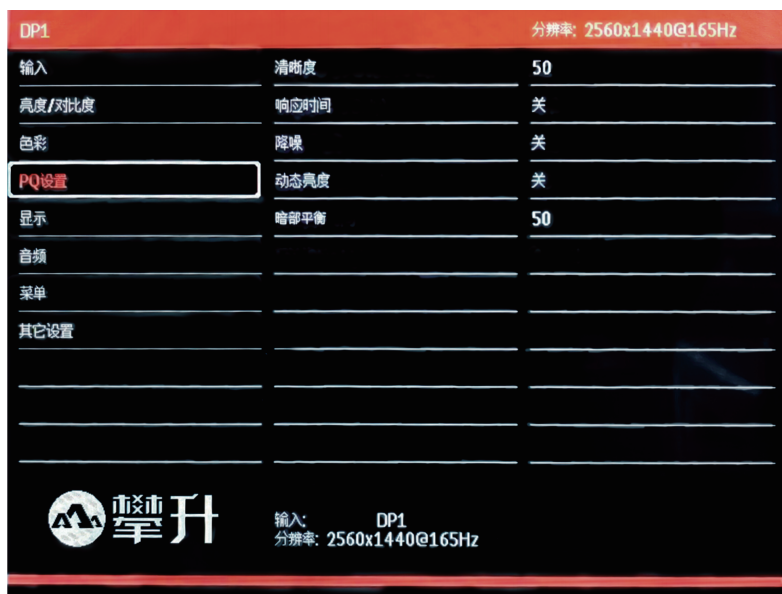

PQ设置	清晰度	0-100清晰度调节
	响应时间	切换响应时间：高、中、低、关闭
	降噪	切换降噪：高、中、低、关闭
	动态亮度	切换动态亮度：开/关
	暗部平衡	0-100暗部平衡调节

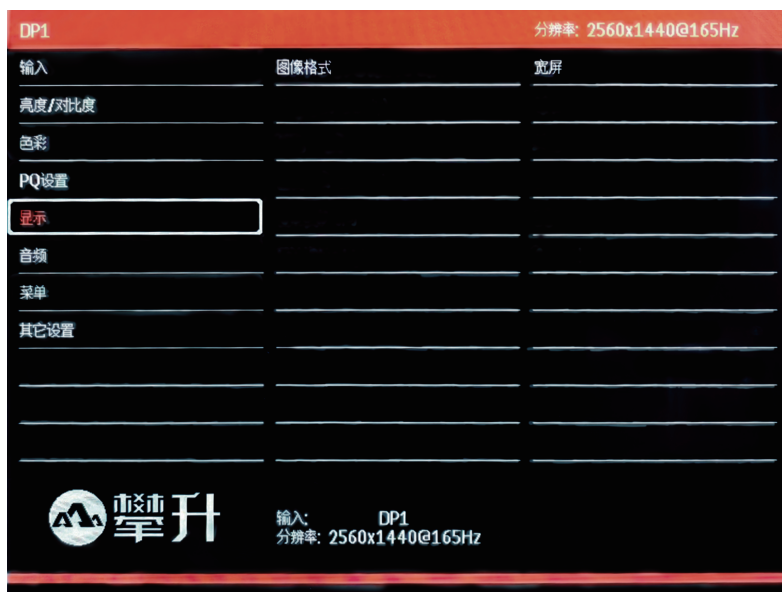

图像格式	宽屏	宽屏、自动、1:1、4:3
------	----	---------------

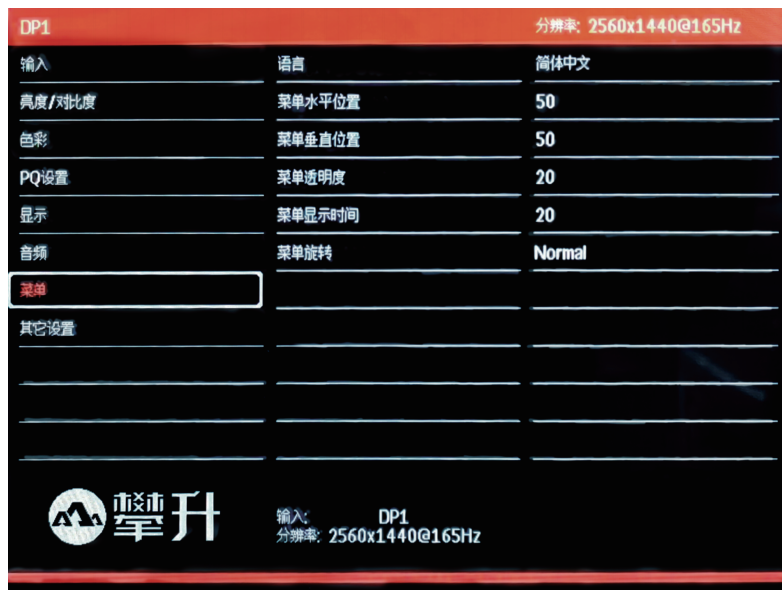

菜单	语言	切换OSD菜单显示的语言
	菜单水平位置	0-100微调菜单水平位置
	菜单垂直位置	0-100微调菜单垂直位置
	菜单透明度	0-100微调菜单透明度
	菜单显示时间	0-100微调菜单显示时间
	菜单旋转	90、180、270切换菜单旋转



其他设置	FreeSync (Adaptive sync)	切换开/关
	HDR (HDMI Only)	切换开/关
	复位	重置到出厂模式

即插即用：

即插即用DDC2B特征

本显示器配备符合VESA DDC标准的VESA DDC2B，这允许显示器将其型号告诉机主，并且根据DDC使用标准，传输其它水准的显示能力。DDC2B是符合1C协议的双向资料通道，主机可以通过DDC2B信道去取得EDID信息。

如果没有视频输入信息，显示器将呈现出无功能状态，为了使显示器能正常操作，必须要有视频输入信号。本显示器符合视频电子标准协会 (VESA) 和瑞典雇员组织联盟 (NUTEK) 规定的环保节能标准，其功能是通过当无视频输入信号时减少能源消耗的方式来节省电源的。在没有视频输入信号输入显示器时，经过一段时间，将自动切换到待机状态，这样就减少了显示器的内部能源消耗。视频输入信号恢复后所有电源恢复正常且画面会自动重现。这种现象除了画面完全消失外，其他方面都很像屏幕保护的标志。除非显示器彻底关闭，否则通过按键盘上某一键或按动鼠标可恢复图像。

技术支持(FAQ)

出现的问题	可能的解决方案
电源指示灯不亮	<ul style="list-style-type: none"> *是否开电源 *是否连接电源线
无法实现即插即用	<ul style="list-style-type: none"> *是否PC与即插即用匹配 *是否显示卡与即插即用匹配
图像暗淡	<ul style="list-style-type: none"> *调节亮度和对比度
图像跳动或出现波纹画面	<ul style="list-style-type: none"> *可能周边有引起电子干扰的电器设备
电源指示灯亮,但显示器无图像显示	<ul style="list-style-type: none"> *计算机电源是否已打开 *计算机显卡是否已插好 *是否显示器的信号线已和计算机正确连接 *检查显示器信号线插头并确信各引脚没有弯曲 *通过按PC键盘上的Caps Lock键观察指示灯,确认计算机是否在操作
缺色(红、绿、蓝)	<ul style="list-style-type: none"> *检查显示器信号线,并确信各脚没有弯曲
图像有色差(白色看起来不白)	<ul style="list-style-type: none"> *调整RGB颜色或重新选择色温
弱的亮度和对比度	<ul style="list-style-type: none"> *当显示器使用一段时间后,若亮度减少到影响正常使用,请将显示器送到经授权的服务机构进行维修

错误信息及可能的解决方案

信号线没有连接：

1. 检查信号线是否正确连接, 如果接头松动, 请拧紧连接头上的螺丝。
2. 检查信号线连接头的针脚是否损坏。

输入不支持：

您的计算机设置在不适当的显示模式, 请重新设置您的计算机为后面表格所给出的显示模式。

规格

产品名称	烈火龙E3M-Y
屏幕尺寸	27"
点距	0.0777x0.2331(H x V)
画面尺寸	596.736x335.664mm(H x V)
最大分辨率	2560*1440@165Hz
显示颜色	16.7M
信号输入	HDMI 2.0*2, DP 1.2*2
接口	HDMI, DP
电源输入	12V/4A
消耗功率	正常工作: 48W (典型值)
	待机: $\leq 0.3W$
即插即用	VESA DDC 2B™
用户控制	M ◀ ▶ E ⏻

OSD 语言	英文、法语、西班牙语、韩语、简体中文、日语
机构功能	倾斜: $-10^{\circ}\sim 14^{\circ}$
	垂直旋转: 无
	高度调整: 无
	左右旋转: 无
尺寸(显示器) 含支架/底座	612(W)x178(D)x440(H)mm(含底座) 612(W)x42(D)x358(H)mm(不含底座)
尺寸(纸箱)	600x170x390mm
重量(净重/毛重)	4.1kg/5.2kg
喇叭	无
环境温度	使用温度: $0^{\circ}\sim 40^{\circ}\text{C}$
湿度	使用温度: $0^{\circ}\sim 40^{\circ}\text{C}$
	存储温度: $-25^{\circ}\sim 55^{\circ}\text{C}$
	操作相对湿度: 10%~85%
认证	能效

中国大陆 RoHS

根据中国大陆《电子电气产品有害物质限制使用标识要求》（也称为中国大陆 RoHS），以下部分列出了本产品中可能包含的有害物质的名称和含量。

部件名称	有害物质					
	铅 (Pb)	汞 (Hg)	镉 (Cd)	六价铬 (Cr(VI))	多溴联苯 (PBB)	多溴二苯醚 (PBDE)
外壳	○	○	○	○	○	○
液晶显示屏 / 灯管	X	○	○	○	○	○
电路板组件 *	X	○	○	○	○	○
电源适配器	X	○	○	○	○	○
电源线 / 连接线	X	○	○	○	○	○
遥控器	X	○	○	○	○	○

本表格依据 SJ/T 11364 的规定编制

*：电路板组件包括印刷电路板及其构成的零部件，如电阻、电容、集成电路、连接器等。

○：表示该有害物质在该部件所有均质材料中的含量，均在 GB/T 26572 规定的限量要求以下。

X：表示该有害物质至少在该部件的某一均质材料中的含量，超出 GB/T 26572 规定的限量要求。但是上表中打“X”的部件，其含量超出是因为目前业界还没有成熟的可替代的技术。

《废弃电器电子产品回收处理管理条例》提示性说明

为了更好地关爱及保护地球，当用户不再需要此产品或产品寿命终止时，请遵守国家废弃电器电子产品回收处理相关法律法规，将其交给当地具有国家认可的回收处理资质的厂商进行回收处理。

保修服务条例

尊敬的用户：

以下服务承诺仅适用于2018年10月1日（含）之后销售的攀升（IPASON）品牌显示器标准品，所有承诺内容以产品附件的保修卡为准

一、三包服务

- 1、商品自售出之日起7日内，出现《微型计算机商品性能故障表》中所列故障时，消费者可选择退货、换货或修理。
- 2、商品自售出之日起15日内，出现《微型计算机商品性能故障表》中所列故障时，消费者可选择换货或修理。
- 3、商品自售出之日起3年内，出现《微型计算机商品性能故障表》中所列故障时，消费者可选择修理。

以下情况不在三包范围内：

- 1、超过三包有效期。
- 2、无有效的三包凭证及发票。
- 3、发票上内容与商品实物标识不符或者涂改的。
- 4、未按产品使用说明书要求使用、维护、保养而造成损坏的（人为损坏）。
- 5、非攀升（IPASON）授权的修理者拆动造成损坏的（私自拆修）。
- 6、非攀升（IPASON）在中国大陆（不含香港、澳门、台湾地区）销售的商品。

二、保修说明

7天无忧退货:从购买之日起7天内，商品若发生《微型计算机商品性能故障表》以下简称《故障表》）所列性能故障，可免费退货。

15天免费更换:从购买之日起15天内，商品若发生《故障表》所列性能故障，可免费更换同型号同规格商品。同型号同规格商品停产时，将提供不低于原产品性能的同品牌商品。

3年整机全保:从购买之日起3年内，商品若发生《故障表》所列性能故障，整机免费维修（含液晶面板）。

您的显示器在保修期内正常使用中出现《微型计算机商品性能故障表》所列性能故障时，我公司将提供免费维修服务。

如出现下列情况，您可选择我公司提供的有偿服务。

- D
- 1、我公司的“保修承诺”仅限于对显示器故障硬件进行的维修。
 - 2、因显示器属电脑配套产品，如因电脑主机故障引起显示器不能正常使用,我公司仅承担对显示器故障的硬件修复。
 - 3、每次维修时，客户服务中心负责人将核对购买凭证及保修证上的产品型号和序号是否与商品实物相符。
 - 4、您在购买显示器时,经销商给您捆绑销售的商品，由经销商自行保修，经销商向您做出的所有额外承诺,我司不承担责任。请您在购机时向经销商索要书面证明,以保证经销商对您额外承诺的兑现。

三、免除保修义务

为了使您的合法权益受到保护，避免不必要的损失，对于下列原因导致显示器故障或损坏，我公司不承担免费保修义务,请您选择有偿服务。

- 1、超出保修期。
- 2、当出现液晶面板划伤、磕碰、变形、凹陷等状况。
- 3、经过非授权服务人员拆动或修理的。
- 4、意外因素或人为行为及外力造成损坏（包括操作失误、搬运、磕碰、输入不合适的电压等）。
- 5、使用了非标准或未公开发行的软件或非标准的相关电脑部件（如:显示卡等）。
- 6、自然灾害等不可抗力造成的损坏（如:地震、火灾、水灾等）。
- 7、对于免费保修范围外的服务，我们将收取费用（收费标准=技术服务费+更换零件费）。

注:以上所有规定的解释权归攀升（IPASON）所有，本公司保留对此规定进行修改而不事先通知的权利。若发生争议，将以《微型计算机商品修理更换退货责任规定》为准。

微型计算机商品性能故障表

序号	商品名称	性能故障
1	台式微型主机	在产品使用说明书规定状态下,经维护不能正常启动、死机。
2	笔记本微型机	在产品使用说明书规定状态下,经维护不能正常启动、死机。
3	显示器	1、正常加电,电源指示灯亮后无显示图像。 2、显示器图像不能同步,画面扭曲、摆动、撕裂。 3、显示器图像亮度不可调。 4、显示器图像缺色。
4	CPU	不能正常工作
5	主板	在产品使用说明规定状态下,不能启动。
6	内存条	不能正常工作。
7	硬盘驱动器	不能正常格式化。
8	显示卡	1、安装后不能正常显示图像。 2、图像色彩分辨率达不到产品使用说明明示的技术指标要求。
9	电源	电源输出电压、电流达不到产品使用说明规定的指标要求。

售后服务流程

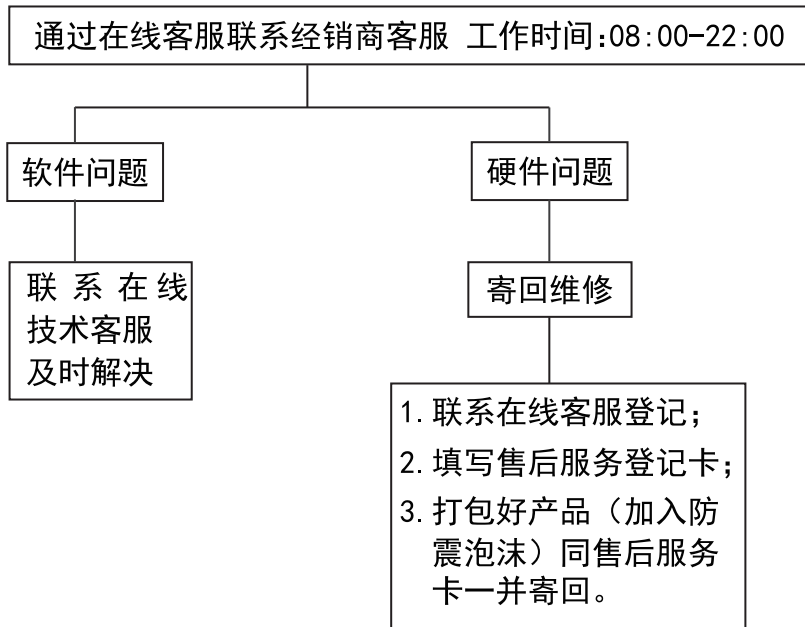

注：1. 服务期限自快递签收之日起，部分配件以厂家提供的保修期限为准。
2. 我司有权根据最新的售后服务政策调整上述服务内容。

发回件注意事项：

- 如发生退货请您一定要将产品原包装一并退回，请勿在原包装上粘贴任何标签；（若原包装有问题，厂家将不予换新，只能做维修）
- 本店产品均为电子产品，请您注意做好包装防震工作，我们将不胜感激。

售后服务登记卡：

尊敬的用户，真诚的感谢您购买IPASON品牌产品！本产品保修卡是申请保修服务的重要凭证，请您配合销售商填写并妥善保管，谢谢！

ID用户名(必填)		订单编号(必填)	
您的姓名(必填)		联系电话(必填)	
售后原因(为了更快为您解决问题，请用正楷字体认真详细填写故障现象)			
<p>您的收货地址:若您的联系人、联系方式、联系地址等信息有任何变动，请务必联系在线客服备注。无备注订单一律按订单默认信息处理。</p> <p>_____省_____市_____区/县/街道_____</p> <p>_____</p>			

维修记录：

维修日期	维修单位名称	故障现象	故障处理情况	维修完成日期	维修人员签字





制 造 商：武汉攀升鼎承科技有限公司
制造商地址：武汉市黄陂区滠口街道攀升大道1号综合楼五楼
出 版 日 期：2023年05月



IPASON
微信服务号
www.ipason.com